

Varenummer: 0101042
 Beskrivelse: Seeger låsering A 25 DIN 471
 Fjederstål
 Note: Monteres med ZGA tang

Mål

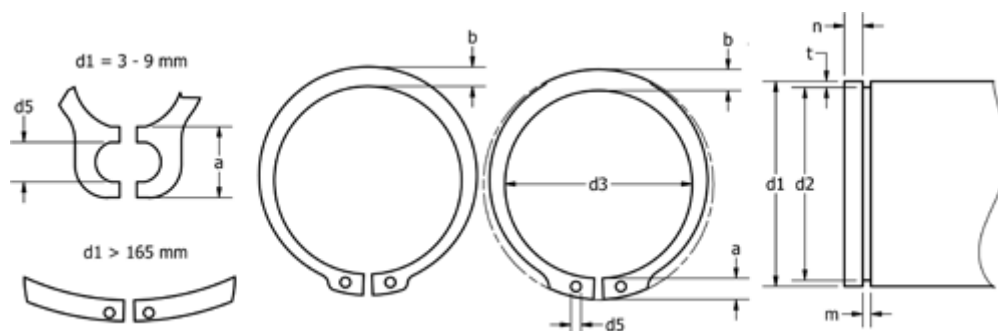

a max	= 4,4	FN kN	= 7.0	s	= 1.20
AN mm ²	= 42.3	FRg kN	= 3.70	t	= 0.55
b	= 3.0	FR kN	= 16.20	Tang	= ZGA-2
Betegnelse	= A25	g	= 1.5	tol	= -0.06
d1	= 25	K kN-mm	= 33.40	tol	= +0,21-0,42
d2	= 23.9	m min	= 1.30	tol	= -0.21
d3	= 23.2	n abl x 1000	= 25.0	vægt kg/1000	= 1.900
d5 min	= 2.0	Nominel træk	= 1.7		